ECAM29X.2Y - 29X.3Y - 29X.4Y

MAGNIFICA — EVO —



KOFFIEAUTOMAAT
Gebruiksaanwijzing

MAQUINA DE CAFÉ
Instruções de uso

ΜΗΧΑΝΗ ΤΟΥ ΚΑΦΕ
Οδηγίες χρήσης

KAFFEMASKIN
Instruksjoner for bruk

KAFFEMASKIN
Användningsinstruktioner

KAFFEMASKINE
Brugsanvisning

KAHVINKEITIN
Käyttöohjeet

KÁVOVAR
Návod k použití

KÁVOVAR
Inštrukcie na používanie

EKSPRES DO KAWY
Instrukcja użycia

DeLonghi

NL

pag. 3

PT

pág. 16

EL

σελ. 29

NO

sid. 42

SV

sid. 55

DA

sid. 68

FI

siv. 81

CS

str. 93

SK

str. 105



PL

str. 118



	×	×	×	✓	✓
	✓	✓	✓	✓	✓

SPIS TREŚCI

1. WPROWADZENIE	118
2. PIERWSZE UŻYCIĘ 	118
3. WŁĄCZENIE I WYŁĄCZENIE	118
4. PRZYGOTOWYWANIE KAWY	119
4.1 Przygotowanie kawy przy użyciu kawy w ziarnach	119
4.2 Przygotowanie kawy z kawy mielonej	119
4.3 Zmiana aromatu kawy	119
4.4 Płukanie	119
4.5 Porady w celu uzyskania kawy o wyższej temperaturze	119
4.6 Regulacja młynka do kawy.....	119
4.7 Personalizacja ilości w filiżance.....	120
5. PRZYGOTOWYWANIE KAWY CAPPUCCINO 	120
6. POMIAR TWARDOŚCI WODY	120
7. FILTR ZMIĘKCZAJĄCY	120
7.1 Wymiana filtra	121
7.2 Wyjmowanie filtra	121
8. ZALECENIA DOTYCZĄCE OSZCZĘDNOŚCI ENERGETYCZNEJ	121
9. MENU USTAWIEŃ	122
9.1 Resetowanie do ustawień fabrycznych	124
11. CZYSZCZENIE AUTOMATU ZAPARZAJĄCEGO	125
12. ODKAMNIENIANIE 	126
13. ZNACZENIE KONTROLEK	127
14. ROZWIĄZYWANIE PROBLEMÓW	129

1. WPROWADZENIE

Główne czynności urządzenia zostały przedstawione, krok po kroku w Quick Guide.

Prosimy o poświęcenie kilku minut na przeczytanie niniejszej instrukcji obsługi. W ten sposób unikniecie niebezpieczeństwa lub uszkodzenia urządzenia.

LED i kontrolki znajdujące się na panelu ekspresu pomogą Wam w jego prawidłowym użytkowaniu:

	Wyłączona	--
	Włączona	Funkcja dostępna
	Migająca	Funkcja w toku
	Szybko migająca	Urządzenie wymaga interwencji użytkownika

Takie symbole zostały również zastosowane quick guide dołączonej do produktu.

2. PIERWSZE UŻYCIĘ

- Instrukcje na temat pierwszego uruchomienia urządzenia wskazano w QUICK GUIDE.
- Przy pierwszym użyciu należy przygotować 4-5 napojów celem uzyskania zadowalającego efektu w filiżance.
- Podczas pierwszego użycia obwód wody jest pusty i dlatego urządzenie może emitować hałas: zmniejszy się on w miarę napełniania obwodu.
- Ekspres został sprawdzony przez producenta przy użyciu kawy, dlatego jest rzeczą całkowicie normalną, że w młynku znajdują się jej ślady i świadczy to o naszej dbałości o dostarczanie jak najwyższej jakości produktów.

3. WŁĄCZENIE I WYŁĄCZENIE

- Przy każdym włączeniu, urządzenie automatycznie wykonuje cykl nagrzewania i płukania, którego nie można przerwać. Będzie gotowe do użycia wyłącznie po zakończeniu takiego cyklu.
- Przy każdym wyłączeniu, jeżeli wcześniej przygotowano kawę, urządzenie wykonuje automatyczny cykl płukania.

Ryzyko oparzenia!

W czasie płukania z otworów dozownika do kawy wypływa niewielka ilość gorącej wody. Należy uważać, by nie poparzyć się rozpryskującą się wodą.

- W celu włączenia lub wyłączenia urządzenia, wcisnąć przycisk .





Jeśli urządzenie nie będzie używane przez dłuższy okres czasu, należy je odłączyć od sieci elektrycznej:

4. PRZYGOTOWYWANIE KAWY

4.1 Przygotowanie kawy przy użyciu kawy w ziarnach



- Nie używać zielonych, karmelizowanych lub kandyzowanych ziaren kawy, ponieważ mogą się przykleić do młynka i sprawić, że nie będzie się nadawał do użytku.
- Jeśli tryb „Oszczędności energetycznej” jest aktywny, wytwarzanie pierwszej kawy może wymagać kilku sekund.

4.2 Przygotowanie kawy z kawy mielonej

- Nie wsypywać kawy mielonej do wyłączonego urządzenia, aby jej w nim nie rozsypać i nie zabrudzić ekspresu. W takim przypadku ekspres mógłby ulec uszkodzeniu.
- Wsypywać zawsze tylko 1 płaską miarkę kawy, w przeciwnym wypadku, wewnątrz urządzenia mogłoby zostać zabrudzone lub lejek mógłby się zapchać.
- Podczas przygotowywania kawy  **Long:** w połowie procesu włączą się kontrolki  + , dodać kolejną płaską miarkę kawy mielonej i ponownie wcisnąć przycisk Long.
- Nie można przygotować kawy  **Doppio+** używając kawy mielonej.

4.3 Zmiana aromatu kawy

1. Wcisnąć przycisk żądanego aromatu:

	Łagodny
	Średni
	Mocny

2. Następnie wybrać żądany napój na bazie kawy.

Zwróć uwagę:

- Przy kolejnym przygotowaniu, urządzenie zaproponuje ostatni wybrany aromat.
- W przypadku przerwania zasilania elektrycznego, urządzenie powróci do poziomu średniego, ustawionego domyślnie.

4.4 Płukanie

Za pomocą tej funkcji można wytworzyć gorącą wodę z dozownika kawy w celu wymycia i podgrzania wewnętrznego obwodu urządzenia.

W celu aktywacji płukania, wystarczy przytrzymać przez około 5 sekund przycisk  x2: wytwarzanie zostanie przerwane automatycznie (jeżeli chce się przerwać wcześniej, ponownie wcisnąć ten sam przycisk).

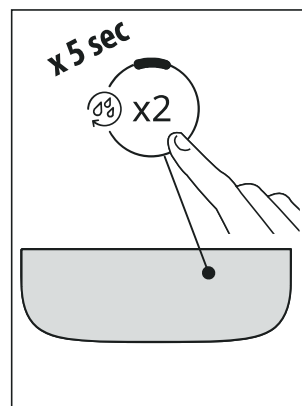

4.5 Porady w celu uzyskania kawy o wyższej temperaturze

Aby uzyskać bardziej gorącą kawę zaleca się:

- przeprowadzić płukanie (patrz paragraf „Płukanie”);
- ogrzać gorącą wodą filiżanki, używając funkcji gorącej wody;
- zwiększyć temperaturę kawy (patrz rozdział „9. Menu ustawień”).

4.6 Regulacja młynka do kawy

Nie należy regulować młynka do kawy, przynajmniej początkowo, ponieważ jest on fabrycznie ustawiony na odpowiednie wytwarzanie kawy.

W celu dokonania korekty podczas działania młynka, w następujący sposób wyregulować pokrętko:

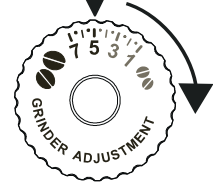





Jeżeli kawa wypływa zbyt wolno lub w ogóle nie wypływa. Efekt tej zmiany widoczny jest dopiero po przygotowaniu co najmniej 2 kolejnych kaw.	Przekręcić o jeden przeskok w kierunku cyfry 7 
Dla uzyskania mocniejszej kawy oraz poprawić wygląd pianki. Efekt tej zmiany widoczny jest dopiero po przygotowaniu co najmniej 2 kolejnych kaw.	Przekręcić o jeden przeskok w kierunku cyfry 1 

Zwróć uwagę:

Pokrętko regulacji może być używane wyłącznie podczas pracy młynka do kawy, na początkowym etapie przygotowywania napojów na bazie kawy.

4.7 Personalizacja ilości w filiżance

1. Przytrzymać przez kilka sekund przycisk odpowiadający napojowi do zaprogramowania: jest się w menu programowania, gdy kontrolka szybko miga. Rozpoczyna się wytwarzanie;
2. Po osiągnięciu żądanej ilości w filiżance, ponownie wcisnąć przycisk napoju: wytwarzanie zostanie przerwane, a ilość zostanie zapisana.

Napój*	Do-myślnie (ml)	Do zaprogramowania (ml)
 Espresso	40	od ≈ 20 do ≈ 180
 Kawa	180	od ≈ 100 do ≈ 240
 Long	160	od ≈ 115 do ≈ 250
 Doppio+	120	od ≈ 80 do ≈ 180
 Americano	Espresso: 40 Woda: 110	Espresso: od ≈ 20 do ≈ 180 Woda: od ≈ 50 do ≈ 300
 Long Black	Woda: 120 Espresso: 80	Woda: od ≈ 50 do ≈ 300 Espresso: od ≈ 40 do ≈ 360
 Over ice	100	od ≈ 40 do ≈ 240

(*) Napoje różnego rodzaju i ilości, w zależności od modelu.

Zwróć uwagę!

Aby anulować trwające programowanie, wcisnąć przycisk odpowiadający innemu napojowi

5. PRZYGOTOWYWANIE KAWY CAPPUCCINO



- Napełnić pojemnik 100 gramami mleka na każdą kawę cappuccino, którą chce się przygotować. Podczas wyboru wymiarów pojemnika wziąć pod uwagę, że objętość płynu zwiększy się 2 lub 3 krotnie.
- Aby uzyskać bardziej gęstą i obfitą piankę, użyć mleka odtłuszczonego lub półtłustego prosto z lodówki (około 5° C). Aby uniknąć słabo spienionego mleka lub pianki z dużymi pęcherzykami, po każdym użyciu wyczyścić dyszę do spieniania mleka.

- Ilość pianki może być różna, w zależności od:
 - rodzaju mleka lub napoju roślinnego;
 - stosowanej marki;
 - składników i wartości odżywczych.



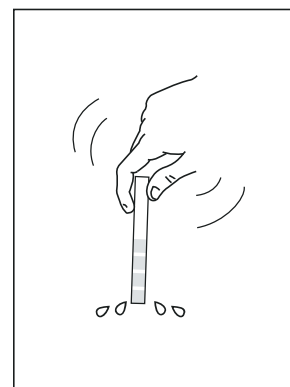
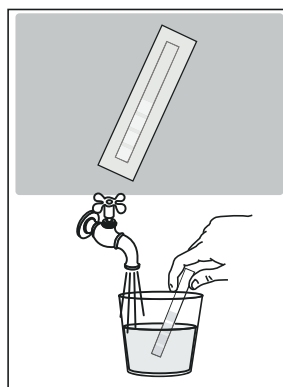

6. POMIAR TWARDOŚCI WODY

Alarm odkamieniania jest wyświetlany po ustalonym wcześniej okresie działania, który zależy od twardości wody. Ekspres jest fabrycznie ustawiony na „Poziom 4” twardości wody. Ewentualnie, można zaprogramować ekspres na podstawie twardości wody z sieci wodociągowej różnych regionów, zmniejszając w ten sposób częstotliwość wykonywania odkamieniania.

1. Wyjąć pasek kontrolny z opakowania: jeżeli jest dołączony do posiadanego modelu, znajduje się w quick guide.
2. Całkowicie zanurzyć pasek w szklance wody z kranu na około jedną sekundę.



3. Wyjąć pasek z wody i lekko nim potrząsnąć. Po upływie około minuty pojawią się 1, 2, 3 lub 4 czerwone kwadraciki. W zależności od twardości wody jeden kwadracik odpowiada 1 poziomowi.

Total Hardness Test	Poziom twardości
	1 Niska
	2 Średnia
	3 Średnio-Wysoka
	4 Wysoka

Patrz instrukcje w rozdziale „9. Menu ustawień” w celu ustawienia urządzenia.

7. FILTR ZMIĘKCZAJĄCY

Aby zagwarantować stałe utrzymanie wydajności ekspresu, zaleca się stosowanie filtra zmiękczającego firmy De'Longhi. Więcej informacji na www.delonghi.com.

 WaterFilter EAN: 8004399327252

W celu poprawnego użycia filtra należy się zastosować do podanych poniżej instrukcji.

1. Wyjąć filtr z opakowania i przekręcaj datownik do momentu wyświetlenia 2 kolejnych miesięcy;

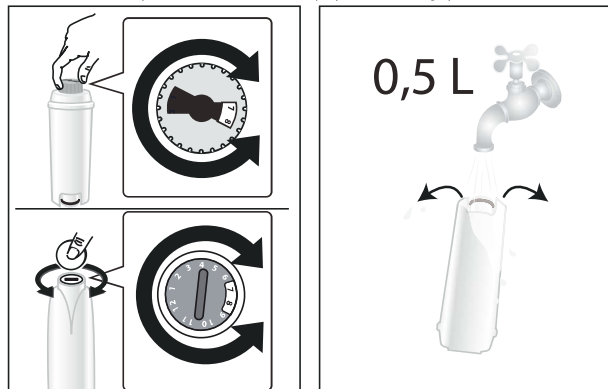

2. Aby aktywować filtr, należy wlewać wodę z kranu do środkowego otworu filtra, do momentu gdy woda nie zacznie wypływać z jego bocznych otworów przez co najmniej 1 minutę;
3. Wyjąć zbiornik z urządzenia i napełnić go wodą; Włożyć filtr do zbiornika z wodą i całkowicie zanurzyć na kilkanaście sekund, pochylając go i delikatnie przyciskając, aby umożliwić wydobyć się pęcherzyków powietrza;

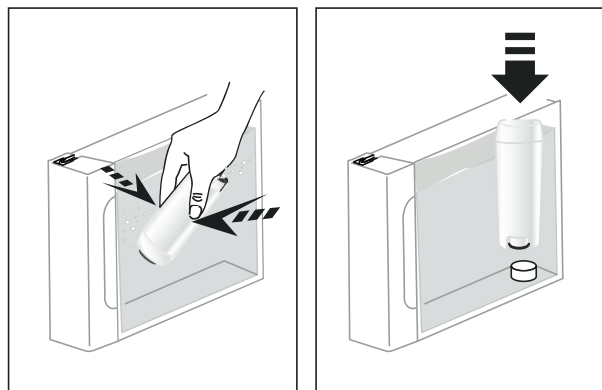

4. Włożyć filtr na miejsce i docisnąć do końca;
5. Zamknąć zbiornik pokrywką, następnie ponownie włożyć zbiornik do urządzenia;

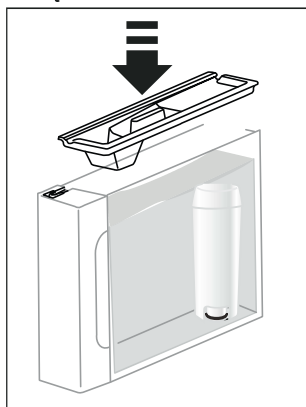

6. Pod dyszą gorącej wody/pary ustawić pusty pojemnik o minimalnej pojemności 0,5 litra.
7. Patrz instrukcje w rozdziale „9. Menu ustawień” w celu zainstalowania filtra.
8. Urządzenie wytworzy gorącą wodę; następnie wytwarzanie zostanie automatycznie przerwane;
9. Filtr został aktywowany i można przystąpić do używania ekspresu.

7.1 Wymiana filtra

Wymienić filtr po włączeniu się kontrolki .

1. Wyjąć zbiornik na wodę i zużyty filtr;
2. Wykonać czynności przedstawione w poprzednim paragrafie w celu uaktywnienia filtra;
3. Patrz instrukcje w rozdziale „9. Menu ustawień” w celu ustawienia urządzenia.

Zwróć uwagę:

Po upływie dwóch miesięcy (patrz datownik) lub, gdy urządzenie nie było używane przez 3 tygodnie konieczna jest wymiana filtra nawet, jeżeli urządzenie nie wyświetla takiego komunikatu.

7.2 Wymywanie filtra

Jeżeli chce się używać urządzenie bez filtra, konieczne jest jego wyjęcie i wskazanie takiego stanu.

1. Wyjąć zbiornik na wodę i zużyty filtr;
2. Patrz instrukcje w rozdziale „9. Menu ustawień” w celu ustawienia urządzenia.

Zwróć uwagę!

Po upływie dwóch miesięcy (patrz datownik) lub, gdy urządzenie nie będzie używane przez 3 tygodnie konieczne jest wyjęcie filtra nawet, jeżeli urządzenie nie wyświetla takiego komunikatu.

8. ZALECENIA DOTYCZĄCE OSZCZĘDNOŚCI ENERGETYCZNEJ

- Ustawić automatyczne wyłączenie na 15 minut (patrz “9. Menu ustawień”);
- Uaktywnić Oszczędność energetyczną (patrz “9. Menu ustawień”);
- Gdy urządzenie tego wymaga, przeprowadzić cykl odkamieniania.





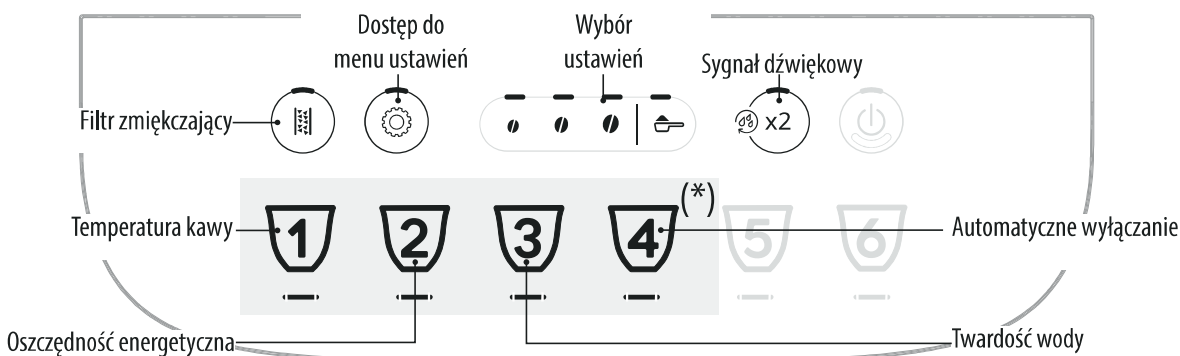





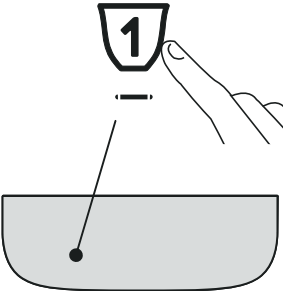



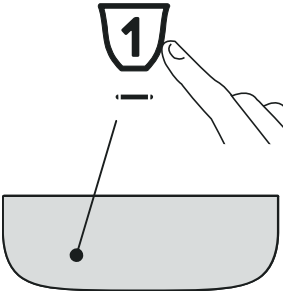
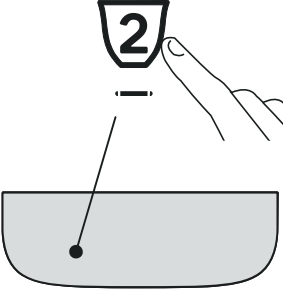

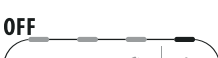
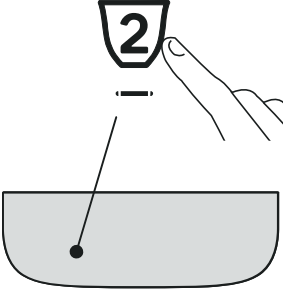
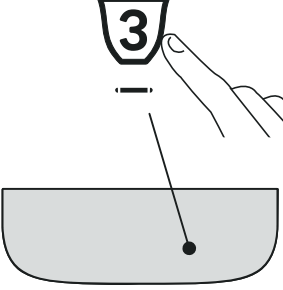
9. MENU USTAWIENÍ

Po wejściu do menu, aktywne przyciski pozwalają na wybranie danych funkcji:

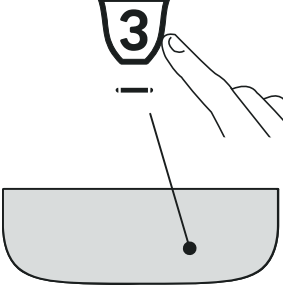
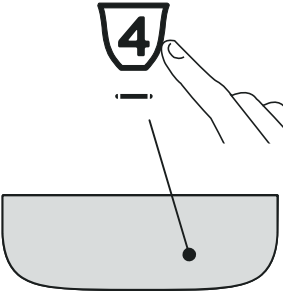

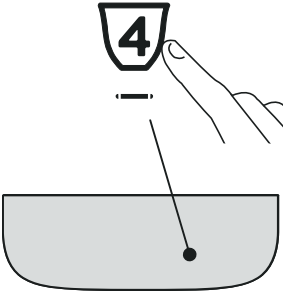
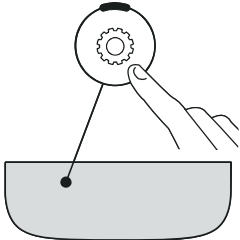

(*) Różne napoje, w zależności od modelu

1. Wejść do menu:			
		<p>Przytrzymać przez kilka sekund wciśnięty przycisk : włączą się przyciski odpowiadające ustawieniom. Wcisnąć przycisk ustawienia do wyregulowania.</p>	
2. Wyregulować ustawienia urządzenia:			
<p>Filtr zmiękczający</p>	<p>Wcisnąć jedno z ziaren w celu zainstalowania lub wymiany filtra zmiękczającego</p>	<p>WŁOŻONY</p>	<p>Potwierdzić wybór</p>
	<p>Wcisnąć symbol kawy mielonej w celu usunięcia filtra zmiękczającego</p>	<p>WYJĘTY</p>	
<p>Sygnał dźwiękowy</p>	<p>Wcisnąć jedno z ziaren, aby aktywacji sygnał dźwiękowego</p>	<p>ON</p>	<p>Potwierdzić wybór</p>
	<p>Wcisnąć symbol kawy mie- lonej w celu dezaktywacji symbolu dźwiękowego</p>	<p>OFF</p>	
			→

<p>Temperatura kawy</p> 	<p>Wcisnąć ziarno odpowiadające żądanej temperaturze</p>	<p>NISKA</p>  <p>ŚREDNIA</p>  <p>WYSOKA</p> 	<p>Potwierdzić wybór</p> 
<p>Oszczędność energetyczna</p> 	<p>Wcisnąć jedno z ziaren w celu aktywacji oszczędności energetycznej</p> <p>Wcisnąć symbol kawy mielonej w celu dezaktywacji oszczędności energetycznej</p>	<p>ON</p>  <p>OFF</p> 	<p>Potwierdzić wybór</p> 
<p>Twardość wody</p> 	<p>Wcisnąć symbol odpowiadający poziomowi do ustawienia</p>	<p>POZIOM 1</p>  <p>POZIOM 2</p>  <p>POZIOM 3</p>  <p>POZIOM 4</p> 	<p>Potwierdzić wybór</p> 
<p>Automatyczne wyłączenie</p> 	<p>Wcisnąć symbol odpowiadający czasowi do ustawienia</p>	<p>15 MINUT</p>  <p>30 MINUT</p>  <p>1 GODZ.</p>  <p>3 GODZ.</p> 	<p>Potwierdzić wybór</p> 
<p>3. Wyjść z menu:</p>			
	<p>Wcisnąć przycisk : Urządzenie powróci do stanu gotowości do użytku.</p> <p>Zwróć uwagę! Ekspres automatycznie wyjdzie z menu ustawień po 30 sekundach nieużytkowania.</p>		

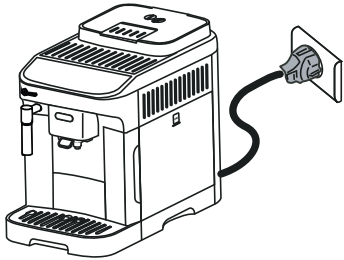

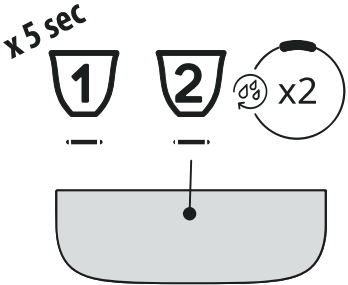
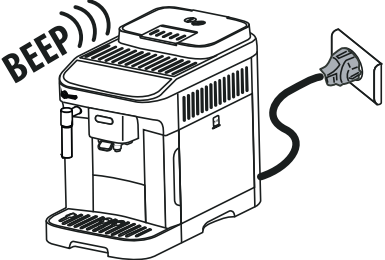
9.1 Resetowanie do ustawień fabrycznych

<p>Sprawdzić, czy urządzenie znajduje się w trybie stand-by (wyłączone, ale podłączone do sieci elektrycznej).</p>	
<p>Przytrzymać wciśnięte przez 5 sekund przyciski odpowiadające napojom 1, 2 i  x2 : ustawienia oraz ilości napojów powrócą do wartości ustawionych fabrycznie.</p>	
<p>Ekspres wyemituje dłuższy sygnał beep i wszystkie kontrolki będą migać, potwierdzając reset</p>	

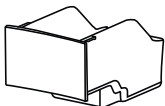

10. CZYSZCZENIE URZĄDZENIA

Uwaga!

- Do czyszczenia urządzenia nie używać rozpuszczalników, ściernych środków czyszczących lub alkoholu. Do czyszczenia automatycznych ekspresów firmy De'Longhi nie jest konieczne stosowanie środków chemicznych.
- Do usuwania kamienia osadowego lub osadów z kawy nie należy używać metalowych przedmiotów, mogłyby one zarysować metalowe lub plastikowe powierzchnie.

Komponent	Częstotliwość	Procedura
<p>Pojemnika na fusy</p> 	<p>Gdy włączy się kontrolka  konieczne jest opróżnienie pojemnika na fusy: urządzenie nie może zaparzyć kawy.</p> <p>Dopóki pojemnik na fusy nie zostanie wyczyszczony, urządzenie nie może przygotować kawy. Po upływie 72 godzin od pierwszego przygotowania, urządzenie sygnalizuje konieczność opróżnienia pojemnika nawet, jeżeli nie jest pełny (aby urządzenie mogło odliczyć 72 godziny, nie wolno go odłączyć od zasilania).</p>	<ul style="list-style-type: none"> • Wyjąć tackę na skropliny, opróżnić ją i wyczyścić. • Opróżnić i dokładnie wyczyścić pojemnik na fusy po kawie usuwając wszystkie nagromadzone na dnie zanieczyszczenia. • Sprawdzić (czerwony) zbiornik kondensatu, jeżeli jest pełen, opróżnić go.

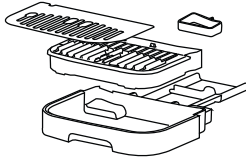
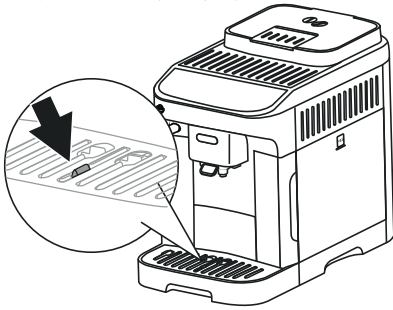
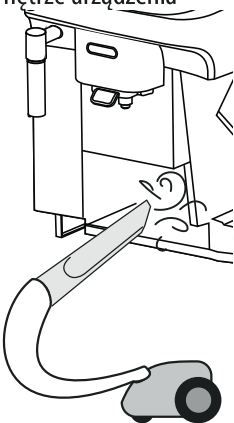

Komponent	Częstotliwość	Procedura
<p>Komponenty tacki na skropliny</p> 	<p>Tacka na skropliny posiada (czerwony) pływakowy wskaźnik poziomu znajdującej się w niej wody. Zanim ten wskaźnik zacznie wystawać z podstawki na filiżanki, należy opróżnić tackę na skropliny i wyczyścić ją</p> 	<ul style="list-style-type: none"> Wyjąć tackę na skropliny i pojemnik na fusy po kawie; Zdjąć podstawkę na filiżanki i kratkę tacki, następnie opróżnić tackę na skropliny i pojemnik na fusy, a następnie je umyć; Sprawdzić czerwony zbiornik na skropliny, jeżeli jest pełen, opróżnić; Ponownie włożyć tackę na skropliny z kratką oraz pojemnik na fusy. <p>Gdy wyjmuje się tackę na skropliny należy obowiązkowo opróżnić pojemnik na fusy nawet, jeśli nie jest pełny.</p>
<p>Wnętrze urządzenia</p> 	<p>Okresowo sprawdzić (raz w miesiącu) czy wewnątrz urządzenia (dostępne po wyjęciu tacki na skropliny) nie jest zabrudzone.</p>	<p>Wyłączyć ekspres i odłączyć go od sieci elektrycznej. Nigdy nie zanurzać urządzenia w wodzie.</p> <ul style="list-style-type: none"> Usunąć resztki kawy za pomocą pędzelka lub gąbki; Użyć odkurzacza do usunięcia wszelkich resztek
<p>Otworzy dozownika kawy</p> 	<p>Okresowo czyścić (raz w miesiącu) otwory dozownika kawy</p>	<ul style="list-style-type: none"> Za pomocą gąbki lub szmatki okresowo czyścić otwory dozownika kawy ; Sprawdzić, czy nie są zapchane. W razie potrzeby, usunąć osady z kawy przy pomocy wykałaczki.

11. CZYSZCZENIE AUTOMATU ZAPARZAJĄCEGO

Uwaga!

Nie należy wyjmować automatu zaparzającego, gdy urządzenie jest włączone.

1. Wcisnąć przycisk , aby wyłączyć urządzenie;
2. Wyjąć zbiornik wody;
3. Otworzyć drzwiczki automatu zaparzającego znajdujące się na prawym boku;

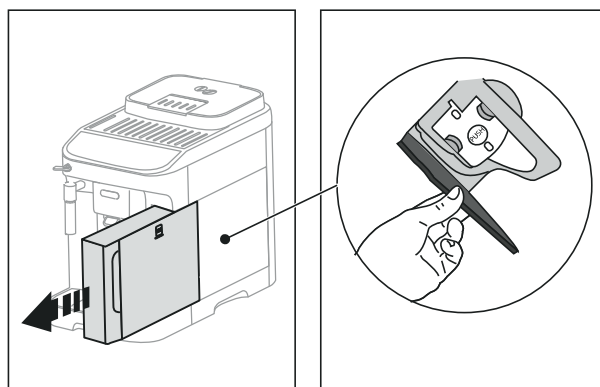

4. Wcisnąć do środka dwa kolorowe przyciski zwalniające i równocześnie wyjąć automat zaparzający na zewnątrz;

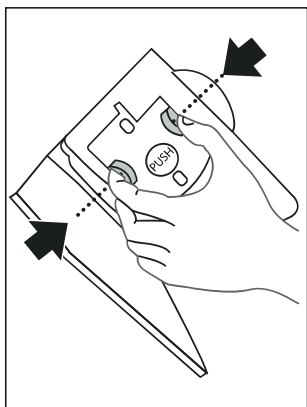

5. Zanurzyć automat zaparzający w wodzie na ok. 5 minut, a następnie opłukać pod kranem;

Uwaga!

PRZEPŁUKAĆ WYŁĄCZNIE WODĄ

NIE UŻYWAĆ ŚRODKÓW CZYSZCZĄCYCH I NIE WKŁADAĆ DO ZMYWARKI

6. Czyścić automat zaparzający bez użycia środków czyszczących, ponieważ mogą go uszkodzić.
7. Za pomocą pędzelka wyczyścić ewentualne pozostałości z kawy w miejscu zaczepienia automatu zaparzającego, widoczne przez drzwiczki;
8. Po wyczyszczeniu, ponownie założyć automat zaparzający wkładając go do wspornika; następnie wcisnąć napis PUSH, dopóki nie usłyszysz kliknięcia przymocowania;

Zwróć uwagę:

Jeżeli zamocowanie automatu zaparzającego sprawia trudności, należy (przed jego założeniem) doprowadzić go do właściwej pozycji naciskając na dwie dźwignie.

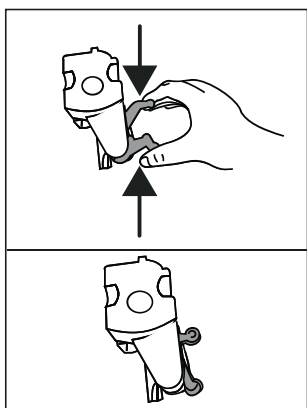

9. Po założeniu automatu zaparzającego należy się upewnić, że obydwa kolorowe przyciski zaskoczyły na zewnątrz;

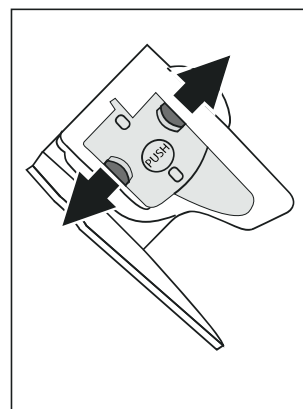

10. Zamknąć drzwiczki automatu zaparzającego;
11. Napełnić zbiornik wodą.

12. ODKAMNIENIE

Aby prawidłowo zakończyć cykl odkamieniania, zwrócić szczególną uwagę na ilość wody wymaganej w zbiorniku podczas każdej fazy:

<p>Faza 1: Działanie odkamieniające</p>	
<p>Faza 2: Pierwsze płukanie</p>	
<p>Faza 3: Drugie płukanie</p>	

- Przed użyciem, przeczytać instrukcję i etykietę odkamieniacza, znajdujące się na jego opakowaniu.
- Zaleca się stosowanie wyłącznie odkamieniacza firmy De'Longhi. Użycie nieodpowiednich odkamieniaczy, jak również nieregularnie wykonywane odkamienianie może doprowadzić do usterek, których gwarancja producenta nie obejmuje.

- Odkamieniacz może uszkodzić delikatne powierzchnie. W razie przypadkowego rozlania, należy go natychmiast wytrzeć.

Aby przeprowadzić odkamienianie	
Odkamieniacz	Odkamieniacz De'Longhi
Pojemnik	Zalecana pojemność: 2 l
Czas	~45min

Uwaga:

Jeżeli jest zainstalowany filtr zmiękczający, należy go wyjąć przed waniem roztworu odkamieniającego. Następnie, po zakończeniu pierwszego zbiornika płukania, ponownie włożyć filtr.

Procedurę odkamieniania wskazano w „Quick Guide”.

Zwróć uwagę:

- Po rozpoczęciu cyklu odkamieniania, nie można go przerwać i musi być zakończony z pełnym cyklem płukania.
- Jest normalne, że po wykonaniu cyklu odkamieniania, w pojemniku na fusy znajduje się woda.
- W przypadku, gdy zbiornika na wodę nie został napełniony do poziomu MAX, urządzenie wymaga trzeciego płukania: zagwarantuje to całkowite usunięcie roztworu odkamieniającego z jego wewnętrznych obwodów. Przed uaktywnieniem płukania, pamiętać o opróżnieniu tacki na skropliny.

13. ZNACZENIE KONTROLEK

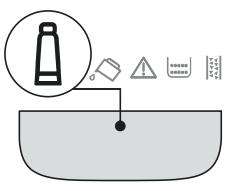
Kontrolka	Znaczenie
Kontrolki odnoszące się do napojów migają	Ekspres nagrzewa się: należy poczekać
Kontrolki odnoszące się do napojów i ich ustawień są włączone na stałe	Ekspres jest gotowy do użytku: wybrać napój do przygotowania i odpowiednie opcje
	Wymienić filtr (patrz rozdział „7. Filtr zmiękczający”)
→	

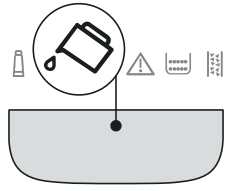
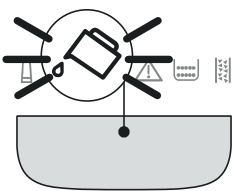
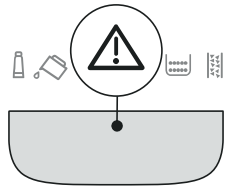
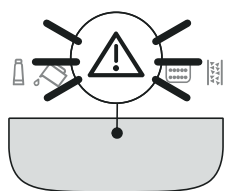
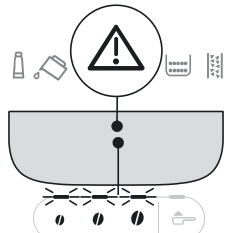
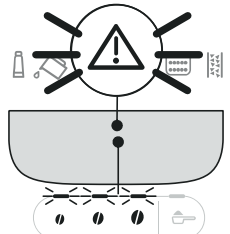
Kontrolka	Znaczenie
	W zbiorniku jest za mało wody: napełnić zbiornik
	Zbiornik na wodę nie jest włożony do urządzenia lub jest włożony nieprawidłowo: prawidłowo włożyć zbiornik
	Alarm ogólny: wnętrze urządzenia jest bardzo brudne. Dokładnie wyczyścić urządzenie. Jeżeli po czyszczeniu, ekspres wciąż wyświetla taki komunikat, skontaktować się z Serwisem Obsługi Klienta i/lub Autoryzowanym Serwisem Technicznym
	Po wyczyszczeniu nie założono zaparzacza: włożyć zaparzacza, jak wskazano w rozdziale „11. Czyszczenie automatu zaparzającego”
	Brak ziaren: napełnij pojemnik na ziarna, następnie wcisnąć dowolny przycisk, aby wyresetować alarm.
	Ziarna są zbyt drobno zmielone i dlatego kawa wypływa zbyt wolno i nie do końca. Wyregulować młynek do kawy (par. „4.6 Regulacja młynka do kawy”)
→	

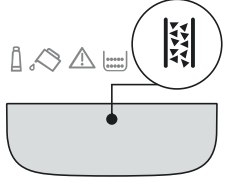
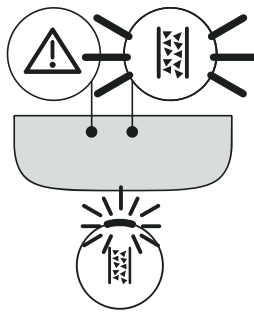

Kontrolka	Znaczenie
	Użyto zbyt dużo kawy. Wybrać łagodniejszy smak lub zmniejszyć ilość kawy mielonej
	Wybrano funkcję „kawa mielona”, ale nie wsypano kawy mielonej do lejka. Wsypaną kawę mieloną do lejka i powtórzyć parzenie.
	Obwód hydrauliczny jest pusty. Wytworzyć gorącą wodę przekręcając pokrętko na ☁ lub wcisnąć przycisk „Steam”
	Należy opróżnić pojemnik na fusy
	Pojemnik na fusy nie został włożony lub jest włożony nieprawidłowo: włożyć tackę na skropliny wraz z pojemnikiem na fusy, dociskając do końca
→	

Kontrolka	Znaczenie
	Należy przeprowadzić odkamienianie („12. Odkamienianie” i odpowiednia sekcja w quick guide)
	Odkamienianie zostało przerwane. Aby powrócić do stanu gotowy do użytku: 1. Wcisnąć przycisk ☁; 2. Jeżeli pokrętko wytwarzania pary znajduje się na poz. 0, przekręcić je na poz. ☁ : urządzenie rozpocznie wytwarzanie i proces odkamieniania zostanie wznowiony od rys. 14 na str. 10 w quick guide.

14. ROZWIĄZYWANIE PROBLEMÓW

Poniżej podano kilka możliwych nieprawidłowości.

Jeżeli problemu nie można rozwiązać w poniżej opisany sposób, należy się skontaktować z Serwisem Technicznym.

PROBLEM	MOŻLIWA PRZYCZYNA	ROZWIĄZANIE
Urządzenie nie włącza się.	Nie włożono wtyczki do gniazdka.	Włożyć wtyczkę do gniazdka.
Kawa nie jest gorąca.	Filizanki nie zostały podgrzane.	Podgrzać filizanki pukając je gorącą wodą (NB: można użyć funkcji gorącej wody).
	Wewnętrzne obwody urządzenia ochłodziły się, ponieważ od ostatniego zaparzenia kawy upłynęły 2-3 minuty.	Przed przygotowaniem kawy nagrzać wewnętrzne obwody za pomocą funkcji płukania, przytrzymując wciśnięty przez kilka sekund przycisk  .
	Ustawiona temperatura kawy jest zbyt niska.	Ustawić wyższą temperaturę kawy w menu ustawień (patrz „9. Menu ustawień”).
	Należy przeprowadzić odkamienianie ekspresu	Przeprowadzić odkamienianie. Następnie sprawdzić stopień twardości wody („6. Pomiar twardości wody”) oraz, czy urządzenie jest ustawione według rzeczywistego poziomu („9. Menu ustawień”).
Kawa nie jest zbyt mocna i jest na niej mało pianki.	Kawa jest zbyt grubo zmielona.	Wyregulować stopień zmielenia („4.6 Regulacja młynka do kawy”). Efekt będzie widoczny tylko po przygotowaniu przynajmniej 2 kaw.
	Nieodpowiedni rodzaj kawy.	Używać kawy przeznaczonej do ekspresów do kawy espresso.
	Kawa nie jest świeża.	Opakowanie z kawą jest otwarte od dawna i kawa straciła swój smak.
Kawa wypływa zbyt powoli lub sączy się kroplami.	Kawa jest zbyt drobno zmielona.	Wyregulować stopień zmielenia („4.6 Regulacja młynka do kawy”). Efekt będzie widoczny tylko po przygotowaniu przynajmniej 2 kaw.
Urządzenie nie parzy kawy	Ekspres wykrył zanieczyszczenia wewnętrzne	Poczekać, aż powróci do stanu gotowości do użytku i wybrać żądany napój. Jeżeli problem trwa, zwrócić się do Autoryzowanego Centrum Serwisowego.
Kawa nie wypływa z jednego lub z obydwu otworów dozownika.	Dysze dozownika kawy są zatkane.	Wyczyścić dysze szmatką. Jeżeli konieczne, użyć wykałaczki w celu usunięcia ewentualnego osadu.
Wytwarzana kawa zawiera zbyt dużo wody.	Lejek do mielonej kawy jest zatkany.	Otworzyć drzwiczki i wyczyścić lejek za pomocą pędzelka.
Nie można wyjąć automatu zaparzającego.	Nie nastąpiło wyłączenie.	Przeprowadzić wyłączenie, wciskając przycisk  .
→		

PROBLEM	MOŻLIWA PRZYCZYNA	ROZWIĄZANIE
Po zakończeniu odkamieniania, urządzenie wymaga trzeciego płukania	Podczas dwóch cykli płukania, zbiornik na wodę nie został napełniony do poziomu MAX	Opróżnić tackę na skropliny, napełnić zbiornik do poziomu MAX i przeprowadzić trzecie płukanie.
Na mleku są duże pęcherzyki powietrza	Mleko nie jest wystarczająco zimne lub nie jest półtłuste, lub odtłuszczone.	Zaleca się stosowanie mleka odtłuszczonego lub półtłustego prosto z lodówki (około 5°C). Jeżeli uzyskany rezultat jest ciągle niezadowolający, należy spróbować zmienić rodzaj mleka.
	Dysza do spieniania mleka jest brudna.	Wyjąć komponenty i dokładnie je wyczyścić.
	Stosuje się napoje roślinne.	Wynik znacznie się różni, w zależności od właściwości odżywczych napojów.
Podstawka na filiżanki nad ekspresem jest gorąca	Przygotowano wiele napojów w krótkim czasie	
Urządzenie nie jest używane i emituje hałas lub wydziela niewielkie ilości pary	Urządzenie jest gotowe do użycia lub zostało niedawno wyłączone i kilka kropli kondensatu wpadło do wnętrza gorącego jeszcze odparowywacza.	Takie zjawisko jest częścią normalnego funkcjonowania urządzenia; aby je ograniczyć, powinno się opróżnić tackę na skropliny.
Urządzenie wydziela parę z tacki na skropliny i/lub na blacie, na którym stoi urządzenie znajduje się woda.	Po wykonaniu czyszczenia, nie założono kratki tacki.	Włożyć kratkę do tacki na skropliny.

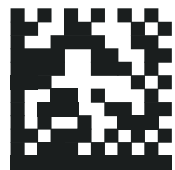

5713250271_00_0421